

KONAMI

武装神姫

BUSOU SHINKI

取扱説明書



MMS TYPE ELECTRIC GUITAR

BABYRAZZ

ベイビーラズ

[キャラクターデザイン] CHOCO

[素体原型] 浅井真紀

mms Multi Movable System とは
コナミと原型師・浅井真紀氏の
協力で生まれたオリジナル素体。
Multi Movable System is original body system which was created through our development with Konami Digital Entertainment Co., Ltd. and Mitsuji Arai.

対象年齢15才以上

MADE IN CHINA



ボタン電池(LR44)
3個使用(別売り)

CR151 武装神姫 ベイビーラズ

発売元

株式会社コナミデジタルエンタテインメント
〒107-8324 東京都港区赤坂9-7-2 www.konami.jp

© 2010 Konami Digital Entertainment

お買い上げのお客様へ

弊社では、お客様により安全で楽しい商品をお届けするために、常に品質改良を行っております。そのため、お買い上げ時期によって同一の商品にも多少の違いが生じる場合がありますのでご了承ください。

商品に関するお問い合わせは

お客様相談室

0570-086-573

(ナビダイヤルをご利用いただけない方: 03-5771-0517)

受付時間: 平日 10時~18時まで

全国どこからでも市内通話料金でご利用いただけます。

電話番号は、お間違のないようおかけください。

× パーツ内容

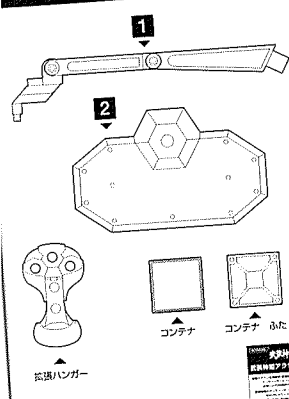

武器神楽アクセスコードX1
オンラインサービスに
アクセスする際が必要です。

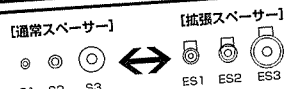
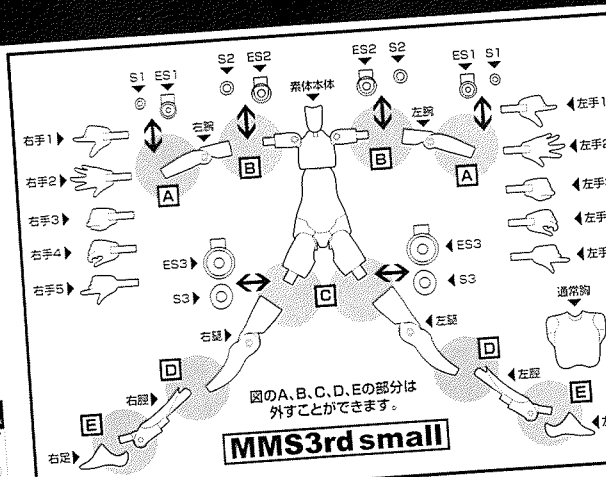

【通常スパーサー】
【拡張スパーサー】
素体の[A]、[B]、[C]の部分には付属の「通常スパーサー」または「拡張スパーサー」を入れることができます。
※(1)スパーサーは small と tall で形状が異なります。
※(2)差し替える際、スパーサーはなくしやすいのでご注意ください。

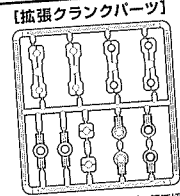

【拡張クランクパーツ】
※拡張クランクパーツは、ニッパー等で切り離し、色々なとりに取り付けられます。

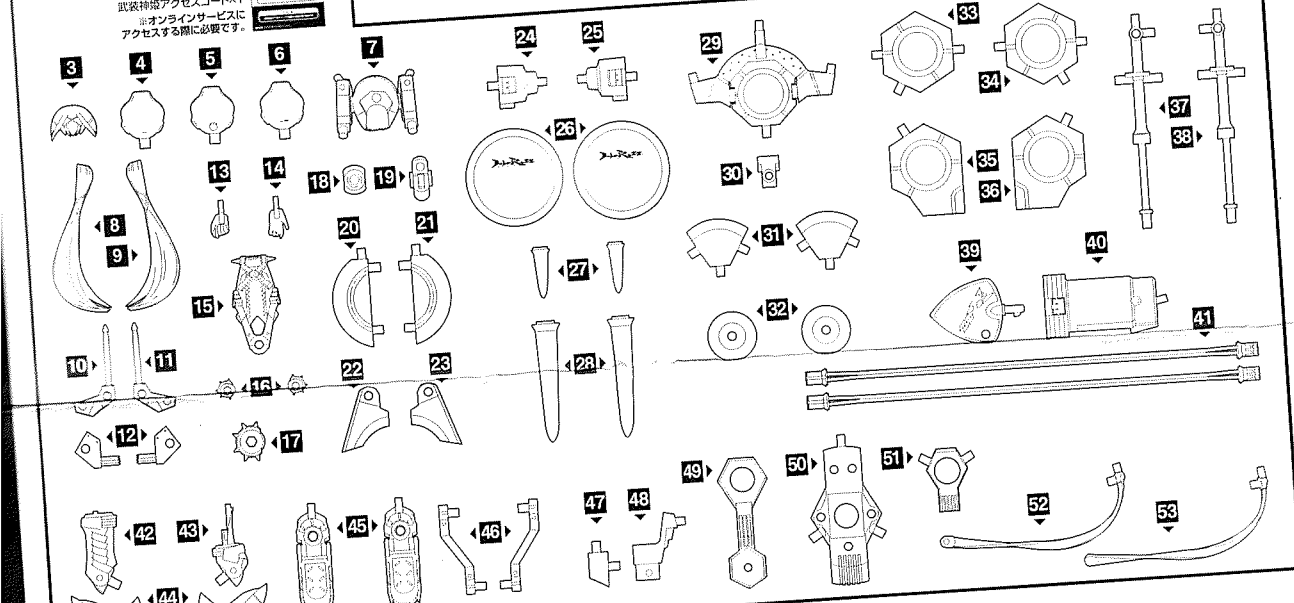

× 武器名称

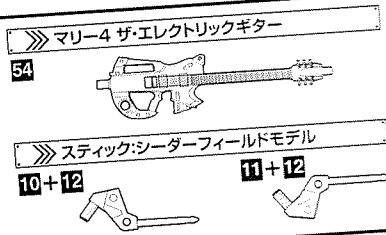
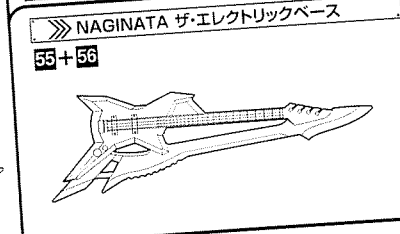

× mms Multi Movable System small 素体(フィギュアボディ)の説明

⚠ 各関節部は無理に曲げないようにしてください。破損の恐れがあります。

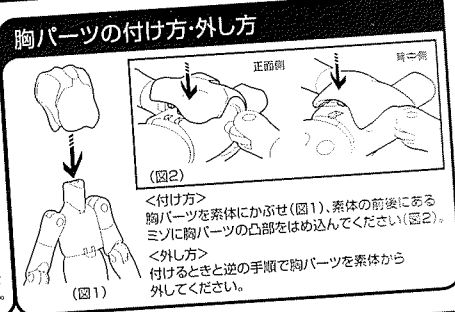
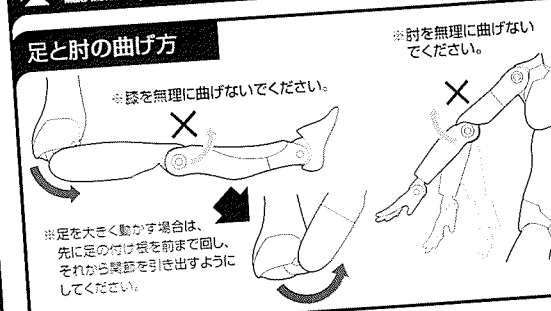

電池の入れ方

①電池ふたのネジを+(プラス)ドライバー(別売り)でゆるめ、図のように、電池ふたを開けます。

②LR44電池3個(別売り)を入れます。

ボタン電池(LR44)
3個使用(別売り)

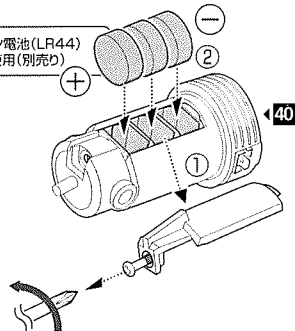

③電池ふたを閉めます。

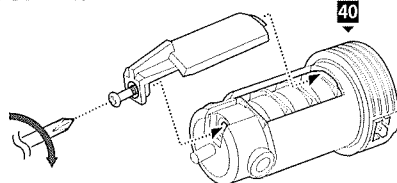

!
注意

- 電池挿入及び交換は保護者の方が行ってください。
- 電池の向きをよく確かめて入れてください。

- 電池寿命は連続使用で約3時間です。(当社測定データによる。)
- 電池が消耗すると、LEDが点滅したり、暗くなったりすることがあります。このような症状が出たときは新しい電池と交換してください。

コネクタの挿し方・外し方

【ギターモード】

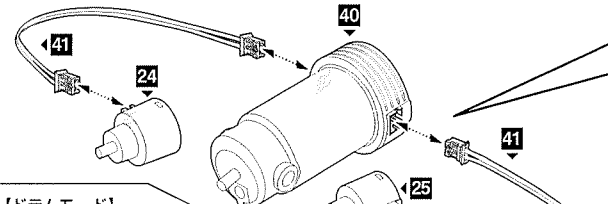

【ドラムモード】

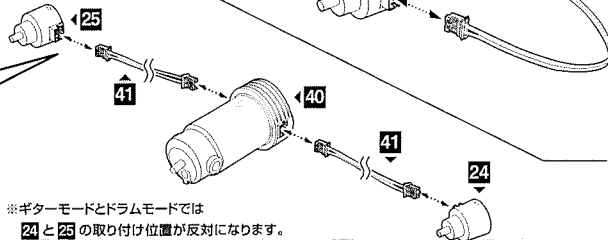

※ギターモードとドラムモードでは
24と25の取り付け位置が反対になります。

図のように 24、25、40、に 41 のコネクタを挿入します。
必ずコネクタ部分を持って、抜き・挿しを行ってください。

!
注意

- コネクタの向きをよく確かめて入れてください。
- 抜き・挿しの際に力を加え過ぎると破損の恐れがあります。

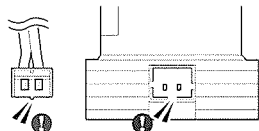

!
注意

- コードを引っ張らないでください。破損の原因となります。

必ずコネクタ部分を持って、抜き・挿しを行ってください。

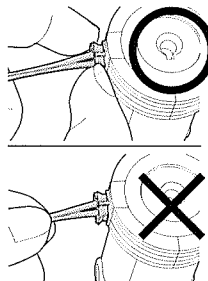

LEDの点灯・点滅方法

図のように、40 にキー(39)を挿入すると
24・25 が点灯します。

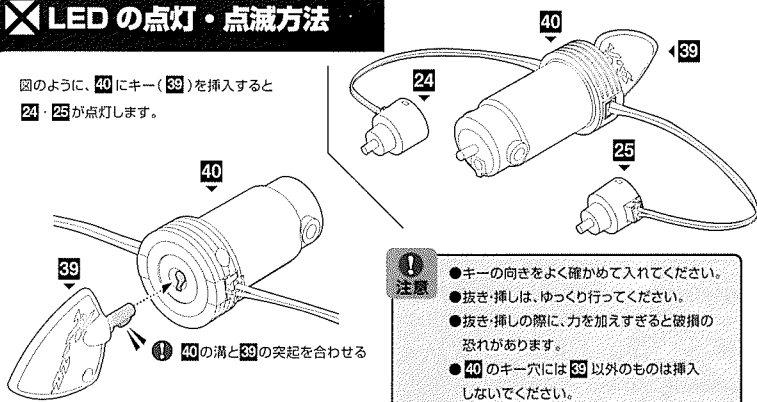

!
注意

- キーの向きをよく確かめて入れてください。
- 抜き・挿しは、ゆっくり行ってください。
- 抜き・挿しの際に、力を加えすぎると破損の恐れがあります。
- 40のキー穴には 39 以外のものは挿入しないでください。

【図1】の点灯モードから、【図2】のようにキー(39)を矢印の向き(時計回り)に90度まで回転すると、24・25は点滅モードになります。

キーを抜くときは、キーを反時計回りに90度回転させ、点灯モードに戻してから抜いてください。

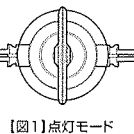

【図1】点灯モード

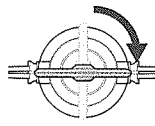

【図2】点滅モード

!
注意

- 点滅モードの状態では、キーを無理に抜こうとしないでください。
- モード変更する際に、キーを回し過ぎたり、キーを逆向きに回したりしないでください。

台座について

○図のように台座を組み立てます。

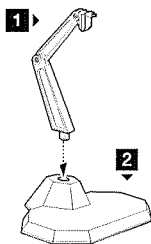

○素体の腰部に拡張ハンガーを付けることができます。武装カスタマイズ時にご使用ください。

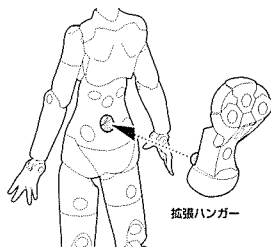

○素体をそのまま固定する場合

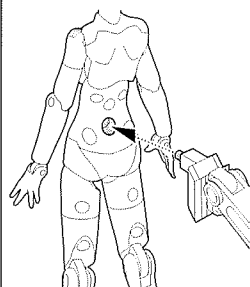

○武装状態で固定する場合

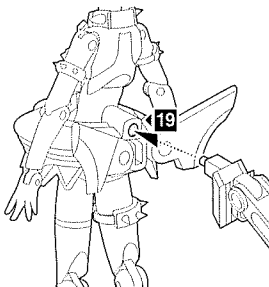

コンテナについて

○図のようにコンテナを組み立てます。

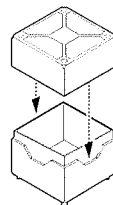

コンテナは、細かいパーツの収納など自由にお使いください。

武装、武器の取り付け方

頭部パーツの付け方・替え方

図のように、パーツを選んで付け替えることができます。

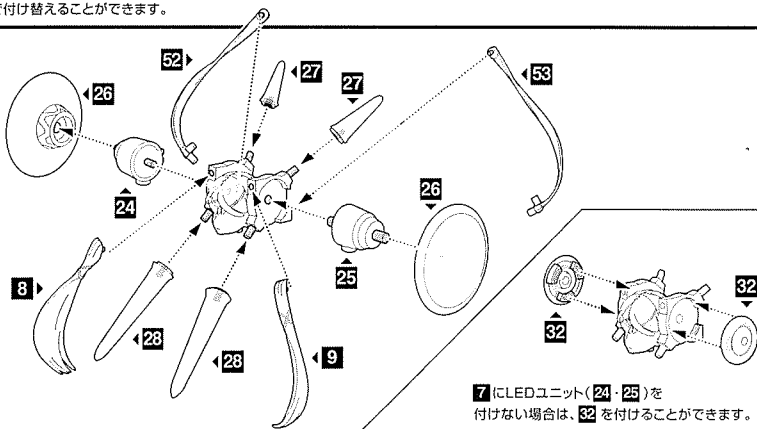
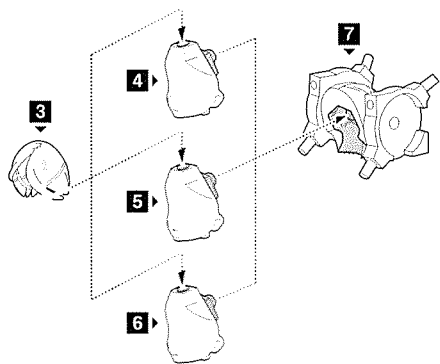

7にLEDユニット(24・25)を
付けない場合は、32を付けることができます。

ギターモードの組み付け方

図のように、①、②、③の順に矢印に沿ってパーツを組み付けます。

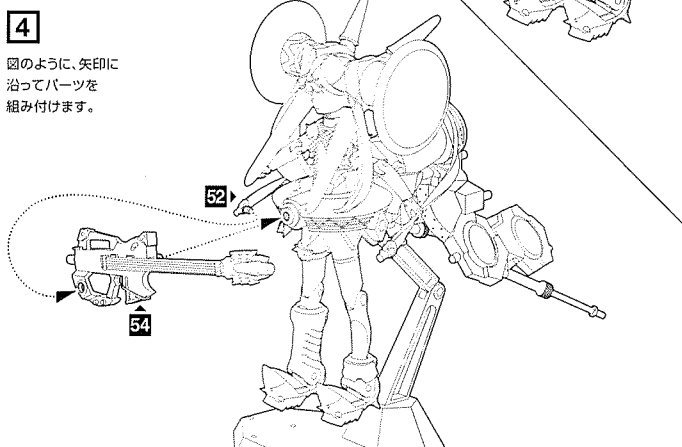
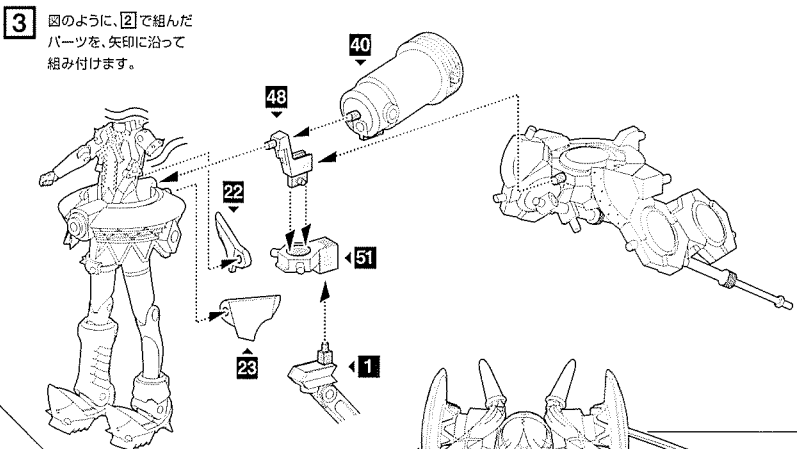
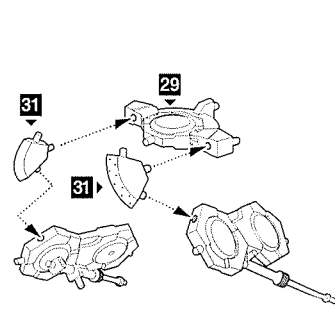
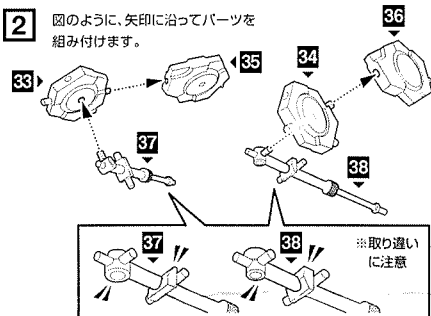
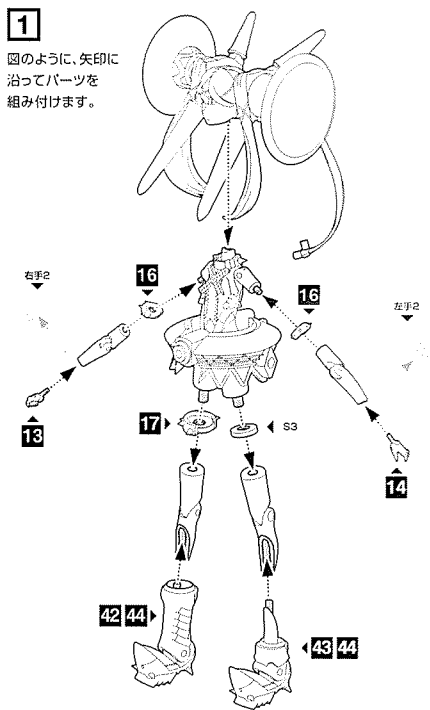

【ギターモード完成図一例】

ドラムモードの組み付け方

図のように、**1**、**2**、**3**、**4**の順に矢印に沿ってパーツを組み付けます。

1 図のように、矢印に沿ってパーツを組み付けます。

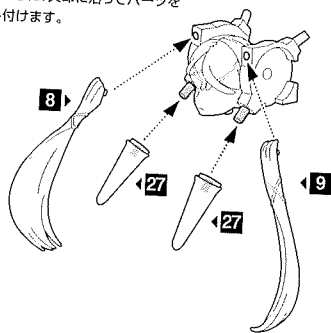

2 図のように、矢印に沿ってパーツを組み付けます。

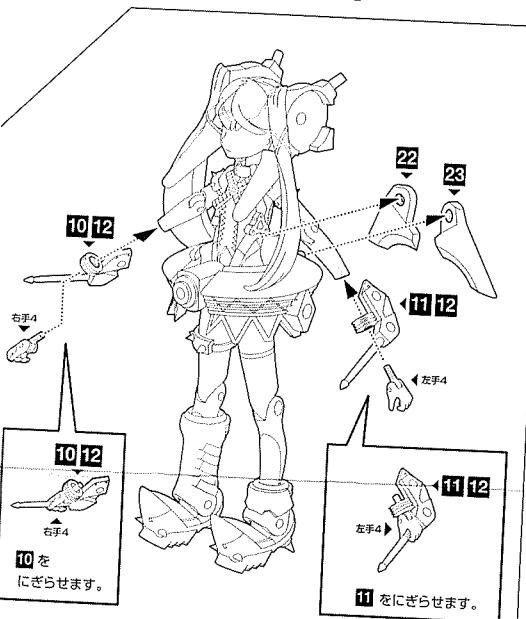
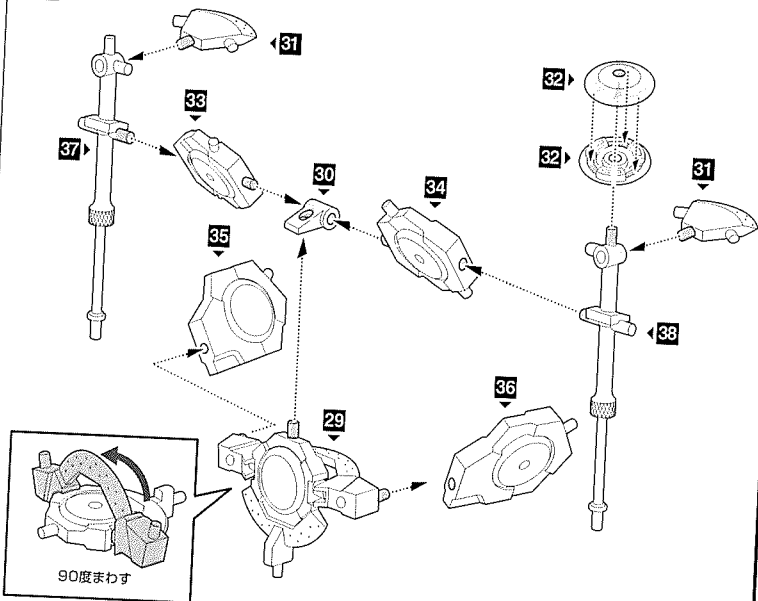

3 図のように、矢印に沿ってパーツを組み付けます。

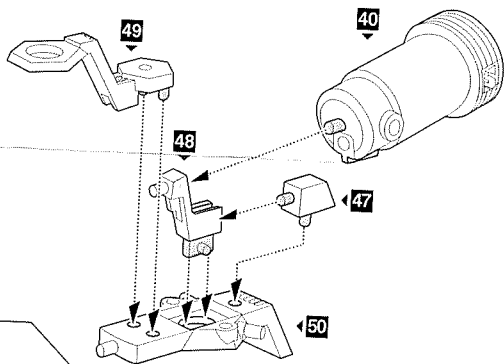

4 図のように、素体を**40**に座らせ
2、**3**で組んだパーツを矢印に沿って組み付けます。

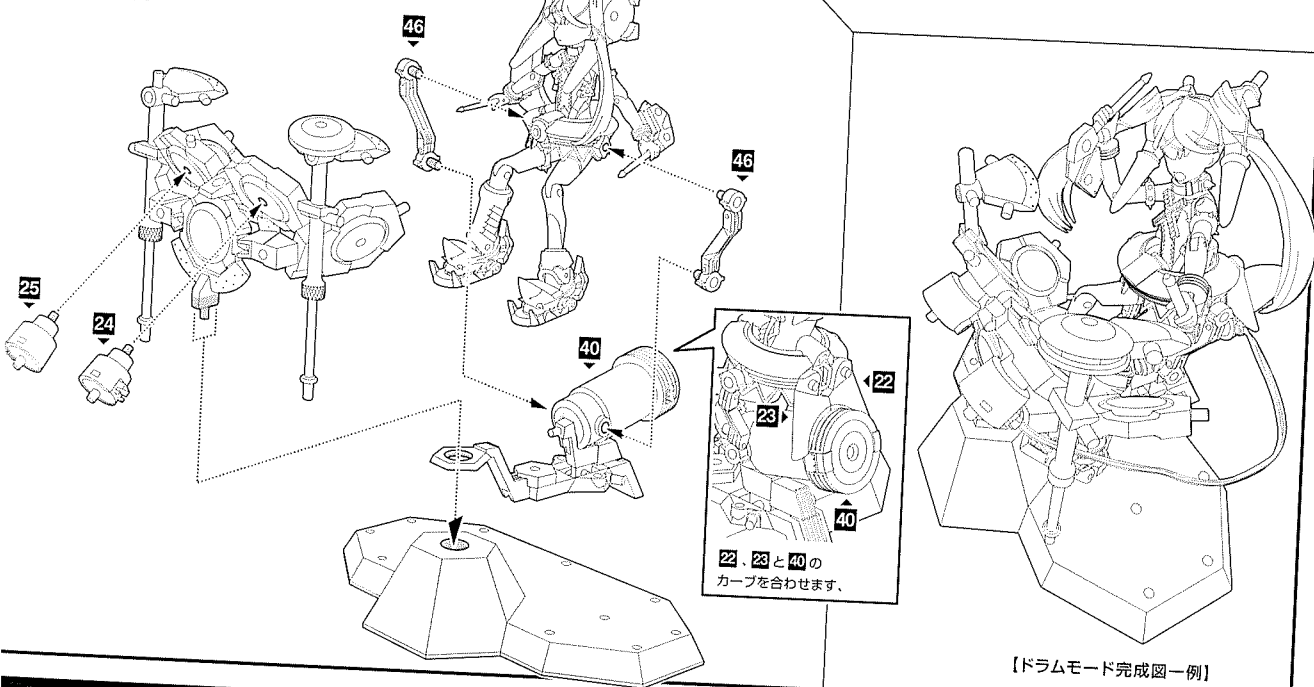

【ドラムモード完成図一例】