

KONAMI

武装神姫

BUSOU SHINKI

取扱説明書

MMS TYPE VIOLIN

SHARATANG

紗羅檀

[キャラクターデザイン] CHOCO

[素体原型] 浅井真紀

mms Multi Movable System

Multi Movable System とは
コナミと原型師：浅井真紀氏の
協力で生まれたオリジナル素体。

MMS Multi Movable System is a registered trademark of Konami. ©2010 Konami Digital Entertainment Co., Ltd. All Rights Reserved.

対象年齢15才以上

MADE IN CHINA



ボタン電池(LR44)
3個使用(別売り)

CR152 武装神姫 紗羅檀

発売元

株式会社コナミデジタルエンタテインメント
〒107-8324 東京都港区赤坂9-7-2 www.konami.jp

© 2010 Konami Digital Entertainment

お買い上げのお客様へ

弊社では、お客様により安全で
楽しい商品をお届けするため
に、常に品質改良を行って
おります。そのため、お買い上げ時期
によって同一の商品にも多少の
違いが生じる場合がありますの
でご了承ください。

商品に関するお問い合わせは

お客様相談室

0570-086-573

(ナビダイヤルをご利用いただけない方: 03-5771-0517)

受付時間: 平日 10時~18時まで

全国どこからでも市内通話料金でご利用いただけます。

電話番号は、お間違えのないようおかけください。

✕ パーツ内容

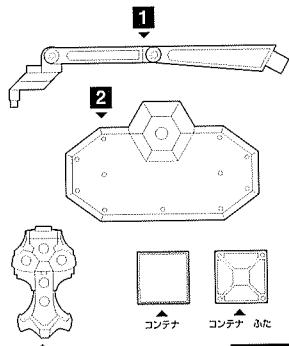

拡張ハンガー

コンテナ

コンテナ みた

武装特装アクセスコード×1
※オンラインサービスにアクセスする際に必要です。

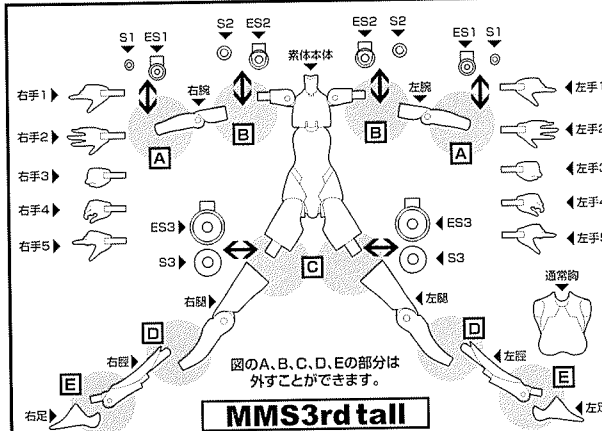

図のA、B、C、D、Eの部分は外すことができます。

MMS3rd tall

【通常スプーサー】

【拡張スプーサー】



素体のA、B、Cの部分には付属の「通常スプーサー」または「拡張スプーサー」を入れることができます。

(※1)スプーサーはsmallとtallで形状が異なります。
(※2)差し替える際、スプーサーははなしやすいのでご注意ください。

【拡張クランクパーツ】

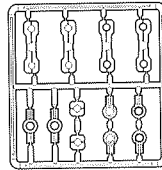

※拡張クランクパーツは、ニッパー等で切り離し、色々なところに取り付けられます。

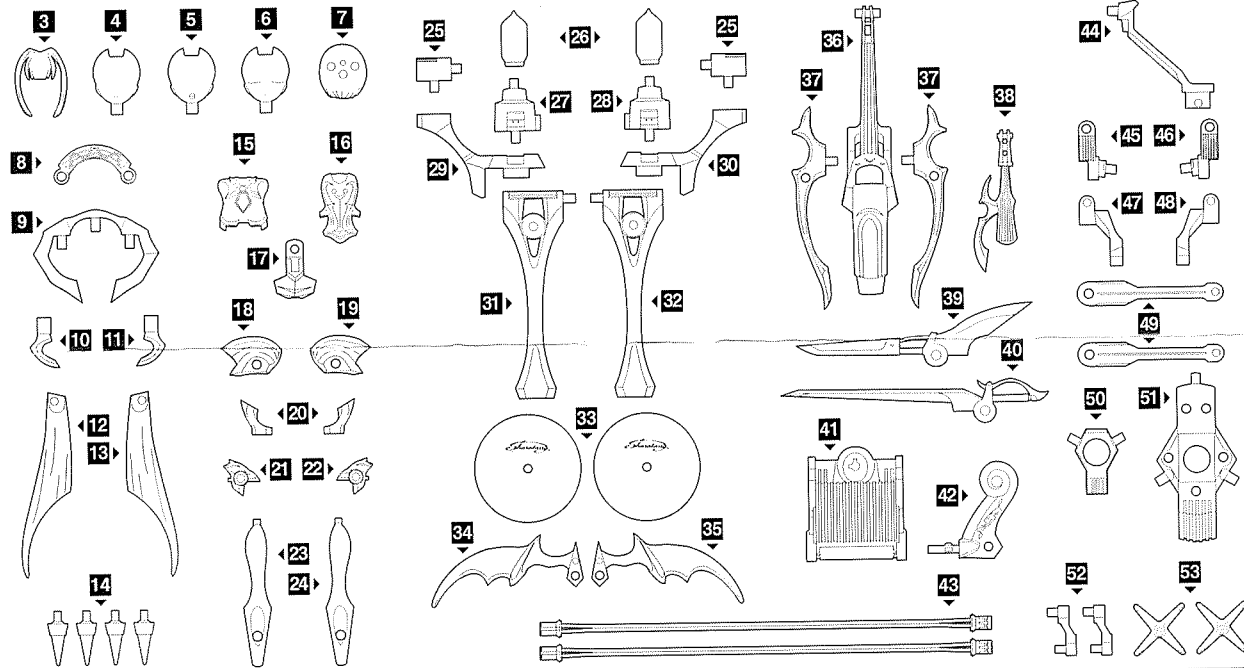

✕ 武器名称

ポウナイフ:リジル

39

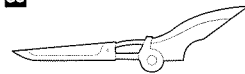

ポウソード:ノートゥング

40



エレクヴァイオリン:グラニヴァリス

38

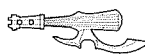

エレキチェロ:スレイブニティ

14+36+37+37

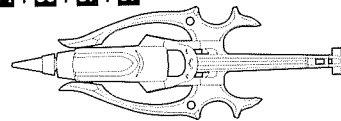

✕ mms Multi Movable System Multi Movable System 素体(フィギュアボディ)の説明

各関節部は無理に曲げないようにしてください。破損の恐れがあります。

足と肘の曲げ方

※膝を無理に曲げないでください。



※足を大きく動かす場合は、先に足の付け根を前まで回し、それから関節を引き出すようにしてください。

※肘を無理に曲げないでください。



手首の付け替え方

根元

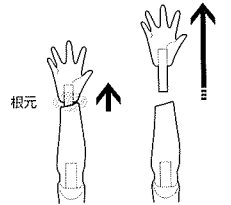

手首を付け替える場合は、手首の根元を持って、まっすぐ抜くようにしてください。

胸パーツの付け方・外し方

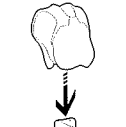

(図1)

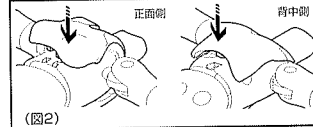

(図2)

<付け方>
胸パーツを素体にかませ(図1)、素体の前後にあるミゾに胸パーツの凸部をはめ込んでください(図2)。
<外し方>
付けるときと逆の手順で胸パーツを素体から外してください。

電池の入れ方

①電池ふたのネジを+（プラス）ドライバー（別売り）でゆるめ、図のように、電池ふたを開けます。

- 注意**
- 電池挿入及び交換は保護者が行ってください。
 - 電池の向きをよく確かめて入れてください。

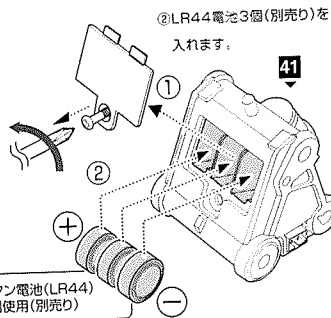

③電池ふたを閉めます。

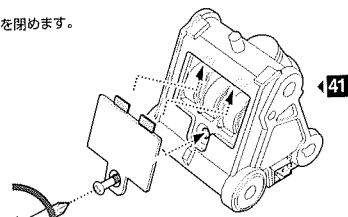

- 注意**
- 電池寿命は連続使用で約9時間です。（当社測定データによる。）
 - 電池が消耗すると、LEDが点滅したり、暗くなったりすることがあります。このような症状が出たときは新しい電池と交換してください。

コネクタの挿し方・外し方

図のように27、28、41にコネクタを挿入します。必ずコネクタ部分を持って、抜き・挿しを行ってください。

- 注意**
- コネクタの向きをよく確かめて入れてください。
 - 抜き・挿しの際に力を加え過ぎると破損の恐れがあります。

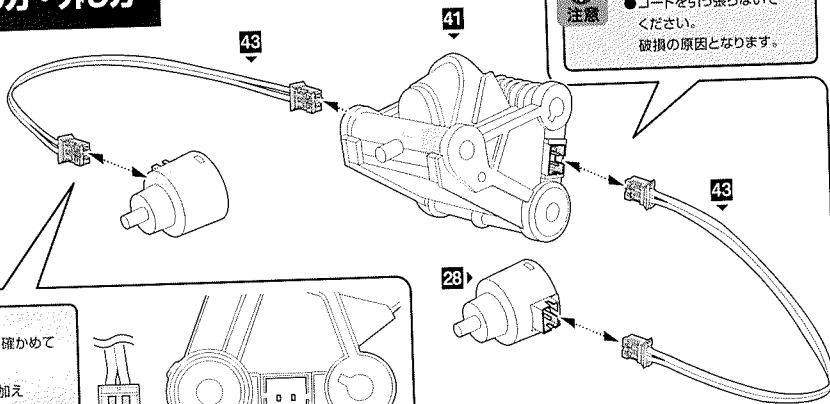

- 注意**
- コードを引っ張らないでください。破損の原因となります。

必ずコネクタ部分を持って、抜き・挿しを行ってください。

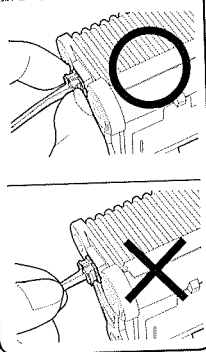

LEDの点灯・点滅方法

図のように、41にキー(42)を挿入すると27・28が点灯します。

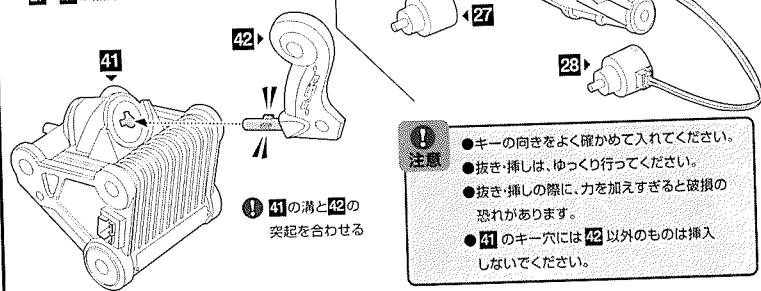

- 注意**
- キーの向きをよく確かめて入れてください。
 - 抜き・挿しは、ゆっくり行ってください。
 - 抜き・挿しの際に、力を加えすぎると破損の恐れがあります。
 - 41のキー穴には42以外のものは挿入しないでください。

【図1】の点灯モードから、【図2】のようにキー(42)を矢印の向き(時計回り)に50度~90度まで回転すると、27・28は点滅モードになります。

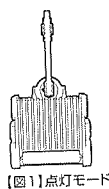

キーを抜くときは、キーを反時計回りに回転させ、点灯モードに戻してから抜いてください。

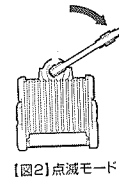
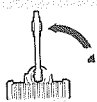

- 注意**
- 点滅モードの状態、キーを無理に抜こうとしないでください。
 - モード変更の際に、キーを回し過ぎたり、キーを逆向きに回したりしないでください。

台座について

○図のように台座を組み立てます。

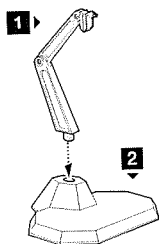

○素体の腰部に拡張ハンガーを付けることができます。武装カスタマイズ時にご使用ください。

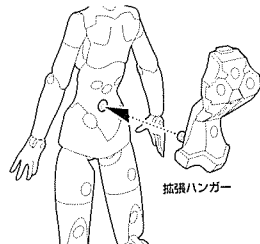

○素体をそのまま固定する場合

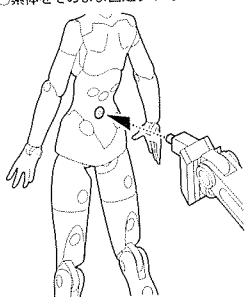

○武装状態で固定する場合

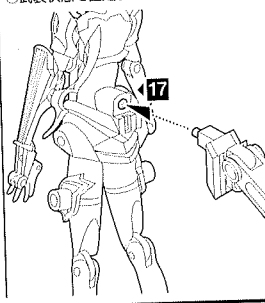

コンテナについて

○図のようにコンテナを組み立てます。

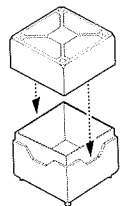

コンテナは、細かいパーツの収納など自由にお使いください。

武装、武器の取り付け方

頭部パーツの付け方・替え方

図のように、パーツを選んで付け替えることができます。

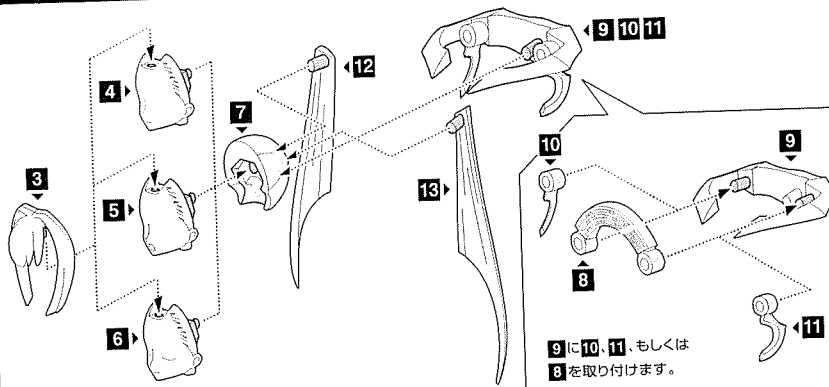

9に10、11、もしくは8を取り付けます。

腰の武装パーツの付け方

素体に17を取り付けます。
16をさむようにして18と19を17に取り付けます。

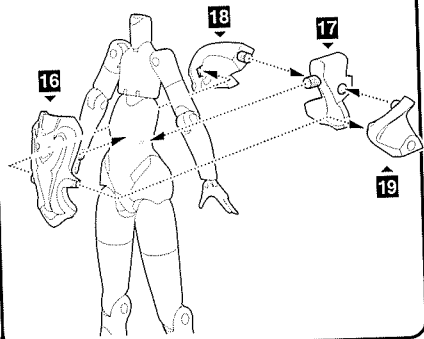

武装パーツの組み付け方

図のように、1、2、3の順に矢印に沿ってパーツを組み付けます。

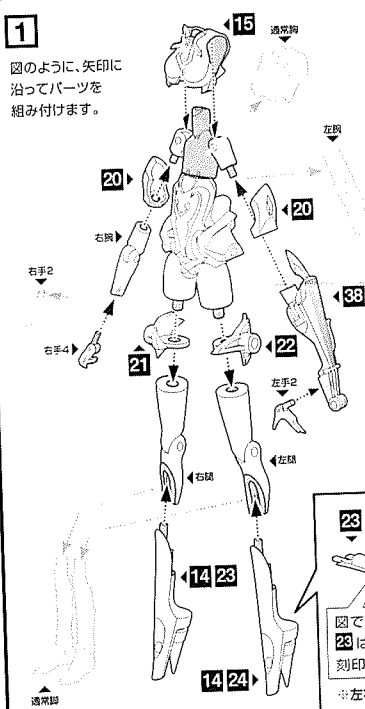

1
図のように、矢印に沿ってパーツを組み付けます。

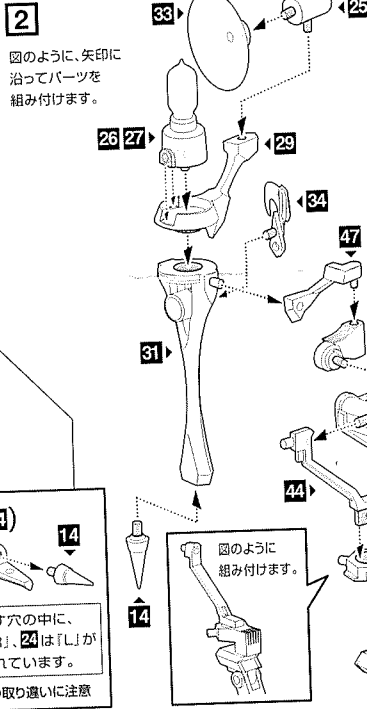

2
図のように、矢印に沿ってパーツを組み付けます。

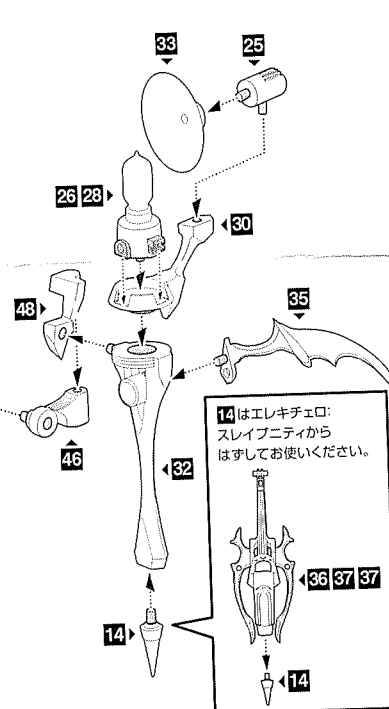

14はエレキチェロ・スレイブニティからはずしてお使いください。

23 (24) 14
図で示す穴の中に、26は「R」、24は「L」が刻印されています。
※左右の取り違いに注意

14
図のように組み付けます。

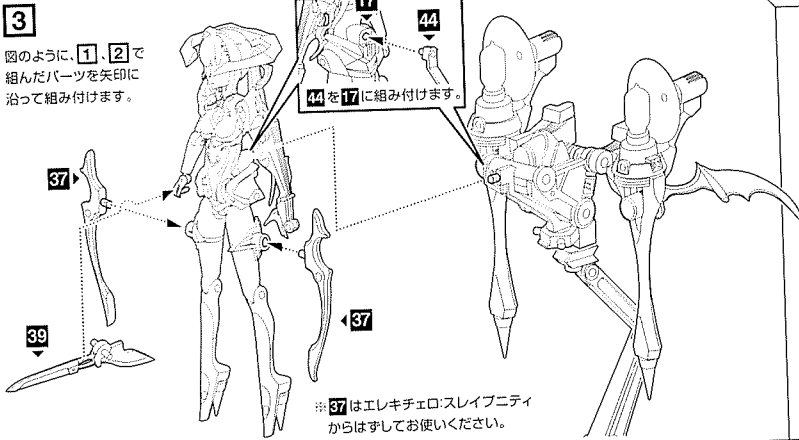
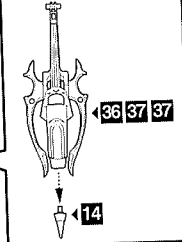

3
図のように、1、2で組んだパーツを矢印に沿って組み付けます。

17 44
44を17に組み付けます。

※37はエレキチェロ・スレイブニティからはずしてお使いください。

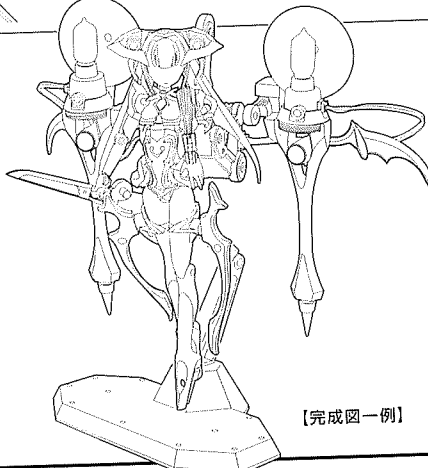

【完成図一例】

チェロモードの組み付け方

図のように、**1**、**2**、**3**、**4**の際に矢印に沿ってパーツを組み付けます。

1

図のように、矢印に沿ってパーツを組み付けます。

40を「右手4」に持たせます。

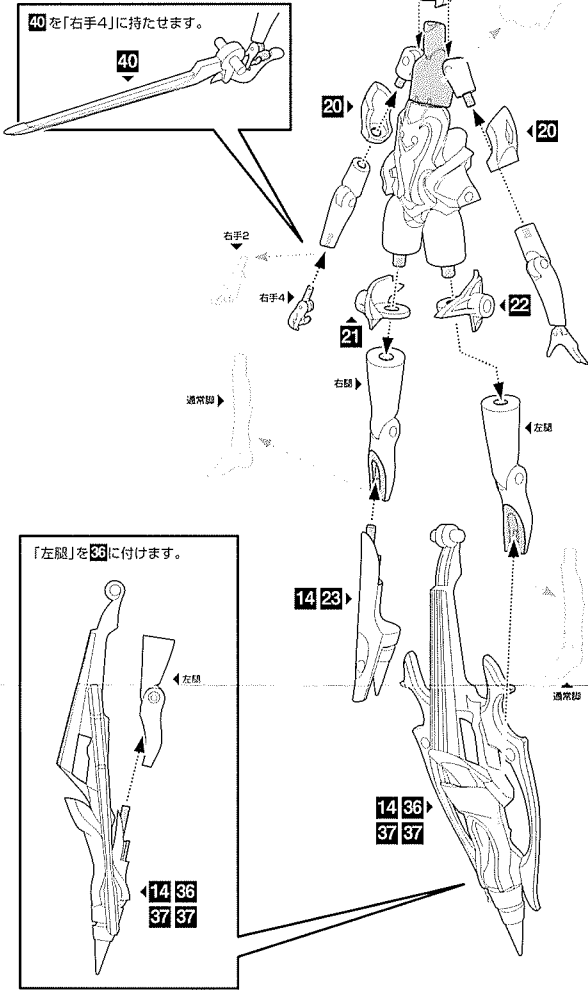

「左腿」を33に付けます。

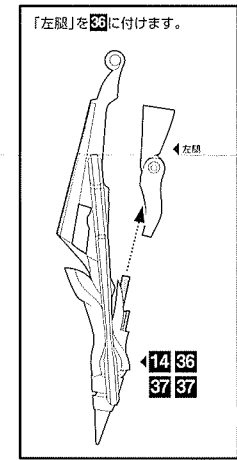

2

図のように、矢印に沿ってパーツを組み付けます。

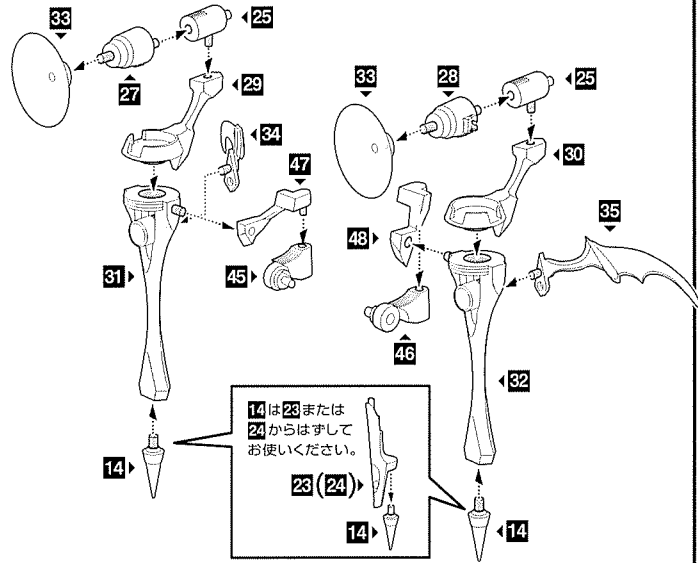

3

2で組んだパーツを矢印に沿って組み付けます。

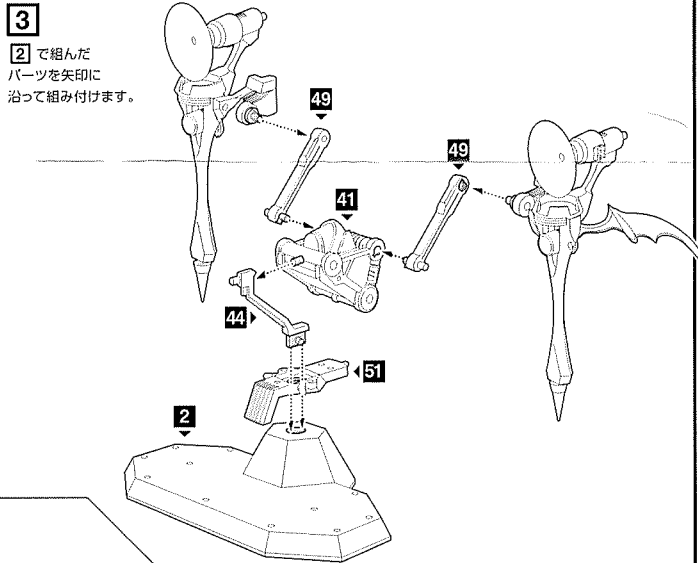

4

図のように、素体を**41**に座らせ**1**、**2**、**3**で組んだパーツを矢印に沿って組み付けます。

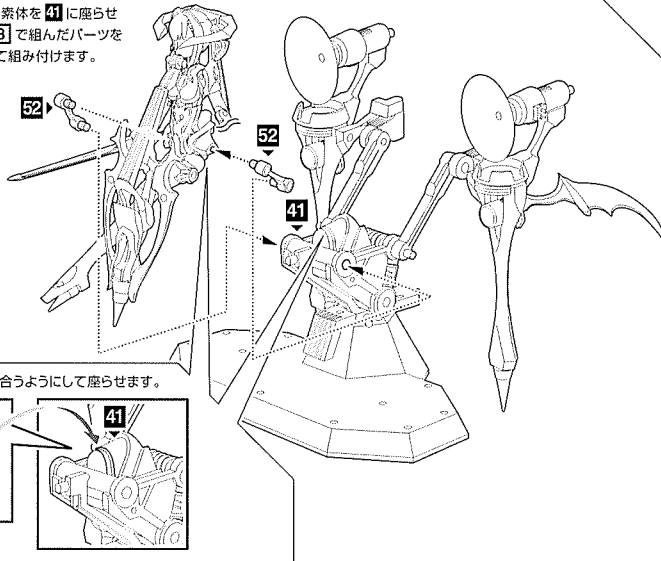

17が41の溝に合うようにして座らせます。

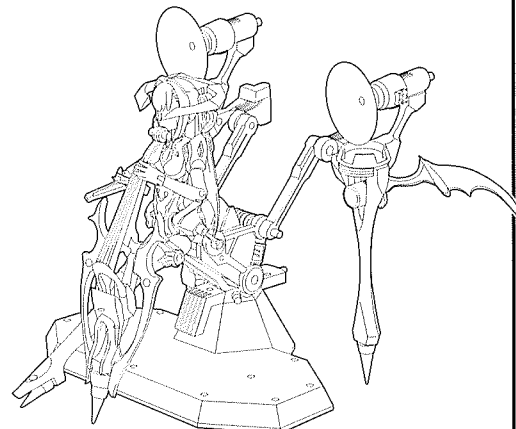
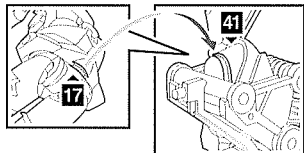

【チェロモード完成図一例】